

MAGMA

MOSTRA ALIMENTARE GASTRONOMICA
DELLA MOZZARELLA E DELL'AGRICOLTURA

MOSTRA ALIMENTARE
GASTRONOMICA
DELLA MOZZARELLA
E DELL'AGRICOLTURA

**5 > 7 APRILE
2024**



CALENDARIO MAGMA

5 APRILE 2024

ORE 10:00 > 18:00

Ingresso riservato esclusivamente
agli operatori del settore e su invito

6 APRILE 2024

ORE 10:00 > 14:00

Ingresso riservato esclusivamente
agli operatori del settore e su invito

ORE 14:00 > 18:00

Ingresso gratuito per tutti

7 APRILE 2024

ORE 10:00 > 18:00

Ingresso gratuito per tutti



NEXT
CAPACCIO PAESTUM (SA)



PROMOZIONE, TUTELA E VALORIZZAZIONE DELLE FILIERE DEL MADE IN ITALY.

La Mostra Alimentare Gastronomica della Mozzarella e dell'Agricoltura **MAGMA** è un polo fieristico-espositivo che si tiene a Paestum, nel cuore di Capaccio. L'evento si propone come contenitore multidisciplinare di eventi per tutte le aziende delle filiere di acquisto e produzione, per i protagonisti e addetti del settore e per i consumatori del Centro Sud Italia interessati a prodotti agroalimentari.

Promuovendo annualmente le eccellenze enogastronomiche italiane, le novità tecnologiche e i sempre più accurati servizi dedicati al settore alimentare, MAGMA favorisce connessioni e business tra le filiere del 100% Made in Italy.

L'EXPO DEL MADE IN ITALY

MAGMA, interessandosi di argomenti che vanno dalla produzione al consumo dei cibi, dai benefici per la salute e l'ambiente, fino ai risvolti economici e sociali è l'Expo del Made in Italy per Eccellenza.



MAGMA PER LO SVILUPPO DEL TERRITORIO CAMPANO.

Il Salone, attraverso le sue aree tematiche espositive, presenta le eccellenze di settore e i servizi, promuovendo la cultura e la tradizione. Organizza convegni scientifici e non, conferenze e formazione grazie alla collaborazione con le Organizzazioni Professionali e le Università.

MAGMA valorizza la connessione tra filiera agroalimentare e territoriale di Paestum grazie ad un focus unico ed esclusivo incentrato sulla Mozzarella. Per tutta la durata dell'evento infatti, MAGMA ospita il Salone della Mozzarella, riunendo tutta la filiera degli operatori bufalini e vaccini.

STAND ESPOSITIVI: AREE TEMATICHE

SALONE DELLA MOZZARELLA

Esposizione dei produttori della filiera bufalina e vaccina del territorio

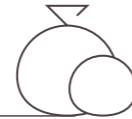

AGRICOLTURA

Esposizione di macchinari, prodotti e servizi dedicati alle aziende agricole, zootecniche e alimentari



ENOGASTRONOMIA

Territori, enti, istituzioni e associazioni di categoria svelano le proprie tipicità attraverso un percorso guidato di degustazioni in compagnia di produttori locali. Intrecci tra realtà territoriali e produzione culinaria



TURISMO ENOGASTRONOMICO

Scoperta delle tradizioni culinarie tipiche del posto, tour legati al cibo e al vino, lezioni di cucina e cultura locale attraverso incontri diretti con i produttori e percorsi guidati in collaborazione con le Proloco di promozione del territorio



CONSORZI

DOP / IGP / STG
DOC / DOCG



AZIENDE AGRICOLE

Salone espositivo e vetrina delle aziende agricole 100% Made in Italy operanti sul territorio italiano e campano



TECNOLOGIE & FORNITURE

Esposizione di attrezzature tecniche e servizi in risposta alle nuove esigenze della filiera



AREE EVENTI E ATTIVITÀ

GASTRONOMIA

Street food contadino, dal campo al consumatore, stand con prodotti tipici

SHOW COOKING

Spazio dedicato a percorsi di gusto e spettacoli gastronomici, a cura di chef qualificati e a cura delle aziende espositrici

SPAZIO EVENTI

A disposizione esclusiva degli espositori partecipanti, lo spazio è pensato per offrire la possibilità di organizzare un proprio evento e creare momenti di networking riservati a clienti, visitatori e stakeholders interessati

MOZZARELLA EVENTS - FEST

Dimostrazioni di filatura dal vivo di mozzarella di bufala campana con i maestri casari del Consorzio di Tutela

AREE MEETING E FORMAZIONE

TALK

Convegni, conferenze, workshop, formazione, studi, ricerche, presentazioni sulle novità e tendenze del settore (in collaborazione con le Organizzazioni-Associazioni Professionali, Università & Istituti di Ricerca)

MEET&MATCH

Spazio riservato esclusivamente agli espositori che incontrano la stampa estera specializzata

SEZIONE B2B & B2C

MAGMA favorisce l'apertura a un mercato in continua evoluzione, offrendo l'incontro e il confronto diretto con le novità del settore e con i potenziali consumatori.



MAGMA: UN EVENTO DA NON PERDERE.

I consumatori, specie in campo enogastronomico, sono costantemente alla ricerca di una sempre più ampia scelta di prodotti, di novità e di elevati livelli di genuinità e autenticità. Ciò impone all'offerta la necessità di attuare politiche di differenziazione nel rispetto di elevati standard qualitativi sotto il profilo della sicurezza e della salute alimentare.

Il Salone-Expo è per questo un'importante occasione sia per gli espositori che per i consumatori: favorendo infatti l'apertura ad un mercato in continua evoluzione, MAGMA è un'opportunità sia per confrontarsi con le nuove richieste, sia per esplorare tutte le offerte del settore.

Tra le opportunità offerte:

- Incontrare i professionisti del gusto
- Promuovere la cultura del cibo di qualità
- Partecipare ad eventi dedicati alla filiera agroalimentare
- Vivere tour ed esperienze sul territorio
- Visitare aree dedicate ai vari settori di interesse

Perché partecipare? Punti di forza

- 01** Una rassegna che valorizza, promuove e fa conoscere al pubblico l'innovazione e le ultime tecnologie della filiera alimentare.
- 02** Un polo fieristico-espositivo del Centro Sud Italia rivolto esclusivamente ai brand 100% Made in Italy.
- 03** Il primo ed unico Salone-Expo nel territorio nazionale che presenta un focus esclusivo dedicato alla Mozzarella.
- 04** Stand e servizi chiavi in mano per semplificare e ottimizzare visita e partecipazione.

Aziende partecipanti: 100% Made in Italy

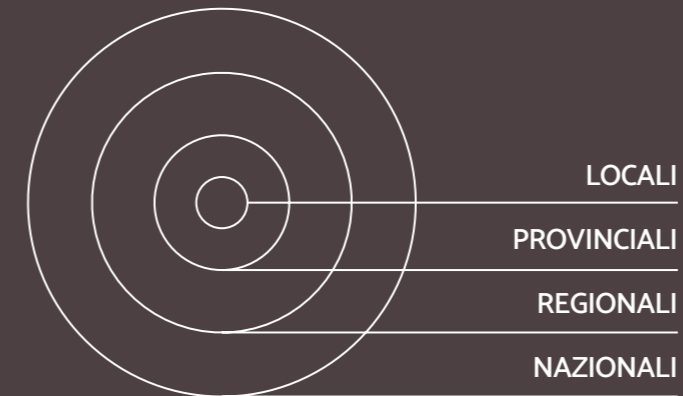

Gli stakeholder: profilo dei visitatori

RISTORATORI
CUOCHI
ENOTECHE
GASTRONOMIE
CATERING

GROSSISTI
DETTAGLIANTI
DISTRIBUTORI
CASH&CARRY
AGENTI

GIORNALISTI
STAMPA ESTERA
INFLUENCER

SCUOLE E UNIVERSITÀ
SETTORE MEDICO
ASSOCIAZIONI DI SETTORE

CULTORI DEL GUSTO
APPASSIONATI

FILIERE DEL SETTORE
OPERATORI DEL SETTORE

STAND ESPOSITIVI: AREA INTERNA

STANDARD LIMITED

Dimensioni: 1,50x5,60 mt

PER AZIENDE DI SERVIZI

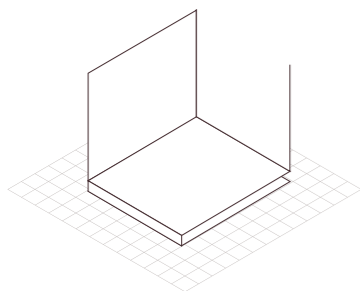

VALORE BASE: € 750,00 + IVA

Spazi stand preallestiti a cura dell'azienda espositrice*, dal completamento alla personalizzazione.

Gli spazi sono inclusi di moquette a terra e punto luce.

STANDARD

Dimensioni: 3x5,60 mt

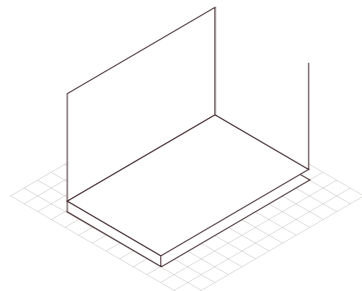

VALORE BASE: € 1.500,00 + IVA

Spazi stand preallestiti a cura dell'azienda espositrice*, dal completamento alla personalizzazione.

Gli spazi sono inclusi di moquette a terra e punto luce.

LARGE

Dimensioni: 5,60x6 mt

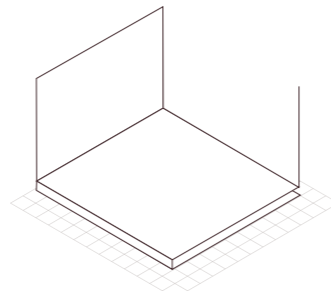

VALORE BASE: € 3.000,00 + IVA

Spazi stand preallestiti a cura dell'azienda espositrice*, dal completamento alla personalizzazione.

Gli spazi sono inclusi di moquette a terra e punto luce.

INGRESSI GARANTITI

Area Espositiva
Spazio Eventi
Area Gastronomia

Area Meet&Match
Area Talk

SERVIZI INCLUSI

Assicurazione

Badge espositore

Biglietto invito digitale

Connessione WI-FI

Parcheggio

Adesivo Identificativo Stand

Vendite libere B2B e B2C

BENEFIT

Inserimento nel catalogo digitale dell'evento

Possibilità di utilizzo del logo del Salone nelle proprie strategie di comunicazione

Partecipazione agli eventi previsti dal palinsesto all'interno del Salone

*L'Organizzazione si rende disponibile, previo accordo tra le parti, nella valutazione di ulteriori modalità di visibilità/soluzioni adeguate alle singole esigenze degli espositori. Si rende inoltre disponibile alle aziende espositrici come supporto nella personalizzazione degli stand attraverso arredi e servizi a pagamento.

STAND ESPOSITIVI: AREA ESTERNA

AREE ESPOSITIVE ESTERNE ACQUISTABILI: ● AREA 5: **PARCHEGGIO** ● AREA 6: **INGRESSO**

Consultabili a pag. 23

STANDARD

Dimensioni: 4x4 mt²

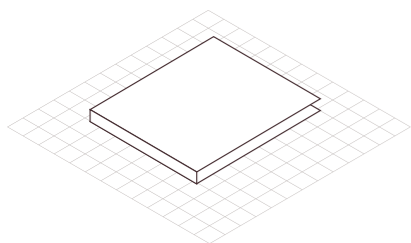

VALORE BASE: € 1.000,00 + IVA

Area dedicata all'esposizione di macchinari agricoli pesanti*.

Sprovvista di qualsiasi tipo di arredo di allestimento.

LARGE

Dimensioni: 6x6 mt²

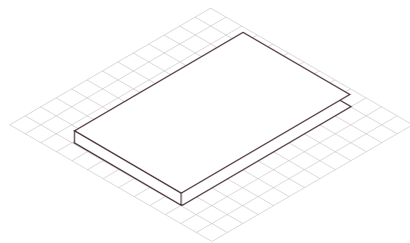

VALORE BASE: € 2.500,00 + IVA

Area dedicata all'esposizione di macchinari agricoli pesanti*.

Sprovvista di qualsiasi tipo di arredo di allestimento.

EXTRA - LARGE

Dimensioni: 10x6 mt²

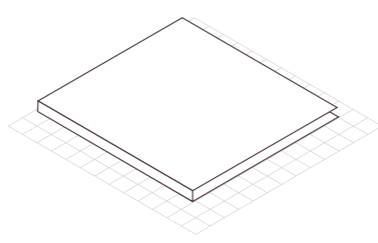

VALORE BASE: € 4.500,00 + IVA

Area dedicata all'esposizione di macchinari agricoli pesanti*.

Sprovvista di qualsiasi tipo di arredo di allestimento.

INGRESSI GARANTITI

Area Espositiva
Spazio Eventi
Area Gastronomia

Area Meet&Match
Area Talk

*Possibilità di acquistare spazi interni, senza l'esposizione dei macchinari, ai prezzi già previsti dal piano.

L'Organizzazione si rende disponibile, previo accordo tra le parti, nella valutazione di ulteriori modalità di visibilità/soluzioni adeguate alle singole esigenze degli espositori.

SERVIZI INCLUSI

Assicurazione

Badge espositore

Biglietto invito digitale

Connessione WI-FI

Parcheggio

Adesivo Identificativo Stand

Vendite libere B2B e B2C

BENEFIT

Inserimento nel catalogo digitale dell'evento

Possibilità di utilizzo del logo del Salone nelle proprie strategie di comunicazione

Partecipazione agli eventi previsti dal palinsesto all'interno del Salone

STAND ESPOSITIVI: AREA INTERNA

STANDARD

Dimensioni: 3x5,60 mt

VALORE BASE: € 5.000,00 + IVA

Spazi stand preallestiti a cura dell'azienda espositrice*, dal completamento alla personalizzazione.

Gli spazi sono inclusi di moquette a terra e punto luce.

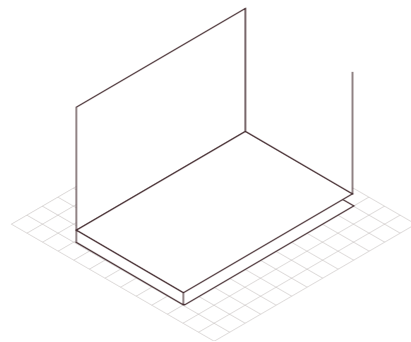

LARGE

Dimensioni: 5,60x6 mt

VALORE BASE: € 7.500,00 + IVA

Spazi stand preallestiti a cura dell'azienda espositrice*, dal completamento alla personalizzazione.

Gli spazi sono inclusi di moquette a terra e punto luce.

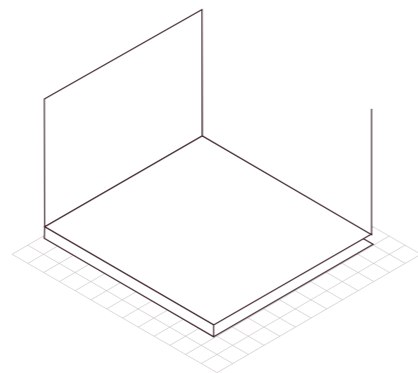

INGRESSI GARANTITI

Area Espositiva
Spazio Eventi
Area Gastronomia
Area Meet&Match

Area Talk
Area Show Cooking
Area Mozzarella Events - Fest

*L'Organizzazione si rende disponibile, previo accordo tra le parti, nella valutazione di ulteriori modalità di visibilità/soluzioni adeguate alle singole esigenze degli espositori. Si rende inoltre disponibile alle aziende espositrici come supporto nelle personalizzazioni degli stand attraverso arredi e servizi a pagamento.

STAND ESPOSITIVI: AREA ESTERNA

AREE ESPOSITIVE ESTERNE ACQUISTABILI: ● AREA 5: PARCHEGGIO ● AREA 6: INGRESSO

Consultabili a pag. 23

STANDARD

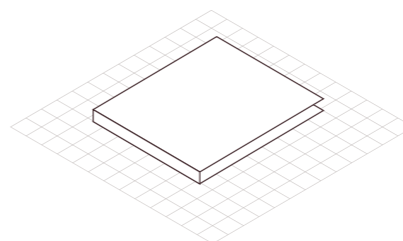
Dimensioni: 4x4 mt²

VALORE BASE: € 4.000,00 + IVA

Area dedicata all'esposizione di macchinari agricoli pesanti*.

Sprovista di qualsiasi tipo di arredo di allestimento.

LARGE

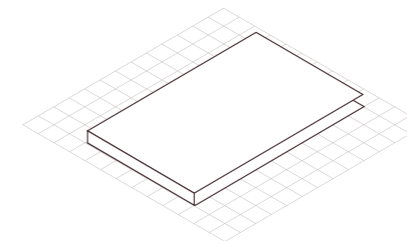
Dimensioni: 6x6 mt²

VALORE BASE: € 6.000,00 + IVA

Area dedicata all'esposizione di macchinari agricoli pesanti*.

Sprovista di qualsiasi tipo di arredo di allestimento.

EXTRA - LARGE

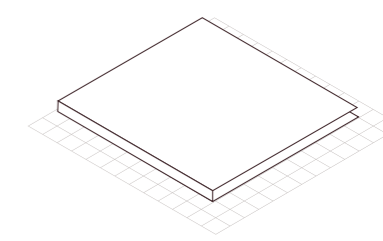
Dimensioni: 10x6 mt²

VALORE BASE: € 8.000,00 + IVA

Area dedicata all'esposizione di macchinari agricoli pesanti*.

Sprovista di qualsiasi tipo di arredo di allestimento.

INGRESSI GARANTITI

Area Espositiva
Spazio Eventi
Area Gastronomia
Area Meet&Match

Area Talk
Area Show Cooking
Area Mozzarella Events - Fest

*Possibilità di acquistare spazi interni, senza l'esposizione dei macchinari, ai prezzi già previsti dal piano.

L'Organizzazione si rende disponibile, previo accordo tra le parti, nella valutazione di ulteriori modalità di visibilità/soluzioni adeguate alle singole esigenze degli espositori.

SERVIZI INCLUSI

Assicurazione

Badge espositore

Biglietto invito digitale

Contatto prioritario con gli esponenti B2B presenti all'interno del salone

Connessione WI-FI – Fibra

Parcheggio riservato e prenotabile

Adesivo Identificativo Stand

Vendite libere B2B e B2C

Spettacolo gastronomico (a cura dell'azienda) in Area Show Cooking

BENEFIT

Possibilità di scegliere la posizione del proprio stand
(con priorità di scelta agli sponsor maggiori)

Promozione di un numero illimitato di prodotti dell'azienda

Inserimento in catalogo digitale

Utilizzo del logo MAGMA nelle strategie di comunicazione personali

Possibilità di distribuzione di gadget (riportanti marchio dell'azienda e del Salone)

Partecipazione garantita agli eventi previsti dal palinsesto all'interno del Salone

Impiego prioritario dei prodotti dell'azienda nel corso degli spettacoli
gastronomici organizzati da scuole, accademie e centri di formazione

Prezzi vantaggiosi per la partecipazione all'edizione successiva
(sconto del 10% sul totale richiesto)

N. 14 passaggi radiofonici a livello regionale su **Radio Punto Zero**
nella settimana che precede l'evento

Disponibilità di 1 reception desk e di 1 sgabello
per la definizione degli spazi dello stand



MAGMA
LA MOSTRA È SERVITA.



LA LOCATION:

NEXT - NUOVA ESPOSIZIONE
EX TABACCHIFICIO DI PAESTUM

Il NEXT nasce a Capaccio Paestum (SA) come polo fieristico e centro di eventi. Il complesso dell'ex Tabacchificio sorge a 1000 metri dall'area archeologica nel Borgo Cafasso, centro rurale che ha avuto origine agli inizi del secolo scorso.

**VIA CAFASSO, 20 - 84047
CAFASSO BORGO NUOVO, SALERNO**

COME RAGGIUNGERCI:



In automobile

Autostrada A2 "del Mediterraneo"
(Salerno-Reggio Calabria)

Uscita Battipaglia

Proseguire in SS18 per 17 km direzione Paestum

Prendere uscita Cafasso



In treno

Stazione FS Capaccio - Roccardaspide - Paestum

Percorso alternativo: Stazione di Agropoli



In aereo

Aeroporto di Napoli Capodichino (100 km)

LA STRUTTURA: AREE DI ESPOSIZIONE

LEGENDA

- AREA 1
Stand Espositori e Stand Espositori Sponsor
- AREA 2
Area Show Cooking + Area Eventi
- AREA 3
Area Talk
- AREA 4
Area Speciale Esposizione
- AREA 5
Parcheggio + Esposizione mezzi ed attrezzature agricole
- AREA 6
Ingresso + Esposizione mezzi ed attrezzature agricole

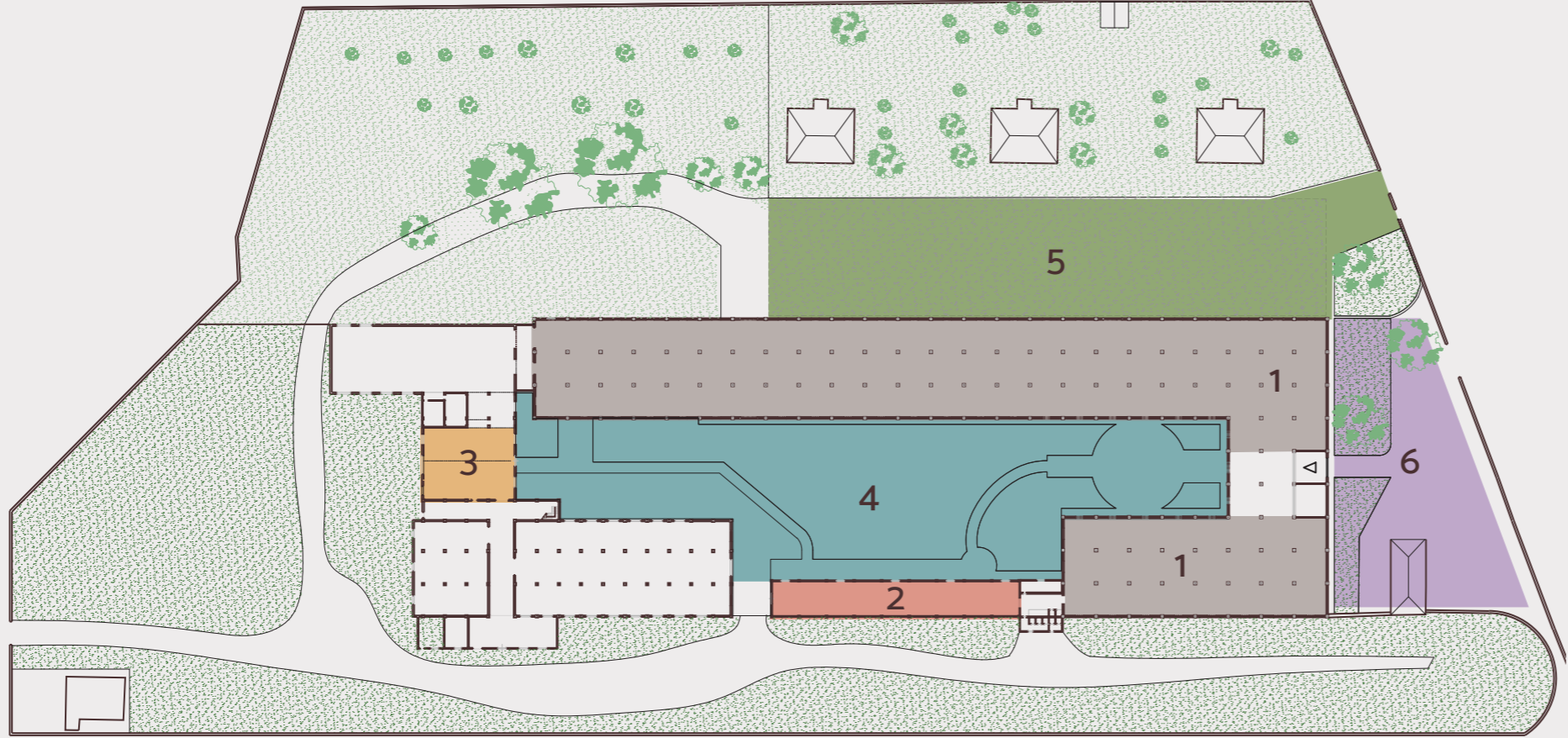

Evento ideato, prodotto da:

Donato Alfani - Giornalista & Project Manager

Con il Patrocinio di:

Ministero dell'agricoltura, della sovranità alimentare e delle foreste

Regione Campania

Provincia di Salerno

Comune di Capaccio Paestum

Camera di Commercio di Salerno

ICE

ISMEA

CREA

Consiglio Nazionale delle Ricerche

Università Federico II

Università di Salerno

E/o altri

In collaborazione con il:

Corriere di Salerno & Alfani Press - Agenzia di Stampa

Partner:

Coldiretti, Confagricoltura, CIA, CNA

E/o altri

Con la partecipazione di:

FIC - Federazione Italiana Cuochi

URCC - Unione Cuochi Campani

Associazione Cuochi Cilentani

FIPGC - Federazione Internazionale Pasticceria Gelateria Cioccolateria

E/o altri

Patrocini richiesti:

L'organizzazione è in contatto con i partner per definire le collaborazioni in vista dell'evento.

La produzione/organizzazione si riserva di apportare eventuali modifiche/variazioni al progetto/programma.

MAGMA

MOSTRA ALIMENTARE GASTRONOMICA
DELLA MOZZARELLA E DELL'AGRICOLTURA

AD Group Srls

Organizzazione & Segreteria Organizzativa

www.magmaexpo.it

Contatti:

info@magmaexpo.it

tel. 0828985791

